



by Schneider Electric

Руководство по установке Smart-UPS™ X 750/1000/1500 ВА Монтажа в стойку 2U

Важные сообщения по безопасности

Внимательно прочитайте инструкции, чтобы ознакомиться с устройством перед его установкой, эксплуатацией или техническим обслуживанием. В данном руководстве или на оборудовании могут использоваться следующие специальные сообщения, предназначенные для того, чтобы предупредить пользователя о потенциальной опасности или привлечь внимание к информации, которая упрощает или уточняет выполнение процедуры.



Добавление этого символа к инструкциям по технике безопасности с пометкой "Внимание" указывает на опасность нанесения травмы и повреждения изделия в случае несоблюдения инструкций.

Следующие сообщения о соблюдении мер безопасности могут появляться в данном руководстве с целью предупреждения о потенциальной опасности.

ВНИМАНИЕ

Пометка **ВНИМАНИЕ** указывает на ситуацию, где возникает потенциальная угроза, которая способна привести к повреждению оборудования и нанесению травмы легкой или средней степени тяжести, если ее не предотвратить.

ВНИМАНИЕ

Пометка **ВНИМАНИЕ** указывает на ситуацию, где возникает потенциальная угроза, которая способна привести к повреждению оборудования, если ее не предотвратить.

Информация по безопасности и общего характера

Проверьте содержимое упаковки при получении. В случае обнаружения повреждений уведомите об этом транспортное агентство и дилера.

Перед началом установки ИБП изучите руководство по технике безопасности, поставляемое вместе с этим устройством.

- Следуйте всем местным и государственным электротехническим правилам и нормам.
- Данный ИБП предназначен только для использования в помещении.
- Место эксплуатации ИБП должно быть защищено от прямых солнечных лучей, попадания жидкостей, пыли и избыточной влажности.
- Убедитесь, что вентиляционные отверстия ИБП не закрыты. Необходимо обеспечить достаточное пространство для эффективной вентиляции.
- Срок службы батареи обычно составляет от двух до пяти лет. На срок службы батареи влияют факторы окружающей среды. Повышенная окружающая температура, низкое качество энергоснабжения и частые кратковременные разряды сокращают срок службы батареи.
- Подключайте кабель питания ИБП непосредственно к настенной розетке. Не используйте сетевые фильтры и удлинители.

Комплект поставки

Все модели

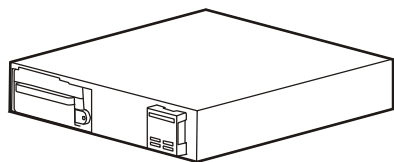

(1)

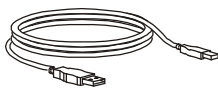

(1)



(4)

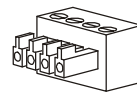

(1)

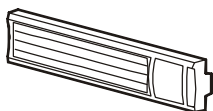

(1)

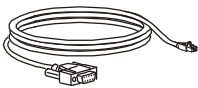

(1)



(4)



(2)

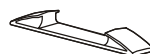

(2)

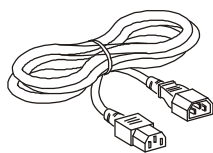

(2)

Модель 230 В



(1 пара)

Кронштейны для
монтажа в стойку



(4)

Модели на 750/1000 ВА



(2)

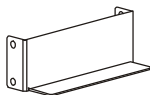

(2)



(4)



(2)

Модели на 1500 ВА

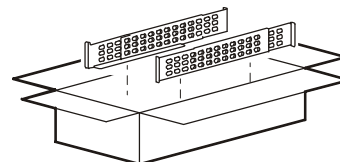

(1 пара)

Модели с предустановленной сетевой картой

Установка

Подключение батареи

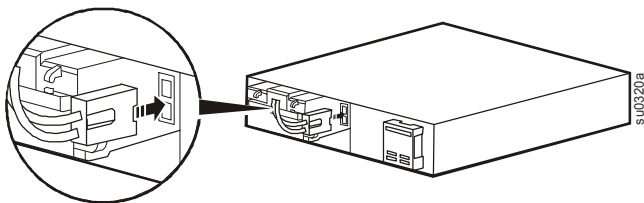

Переход "вертикальная установка - стойка" для модели 750/1000 ВА

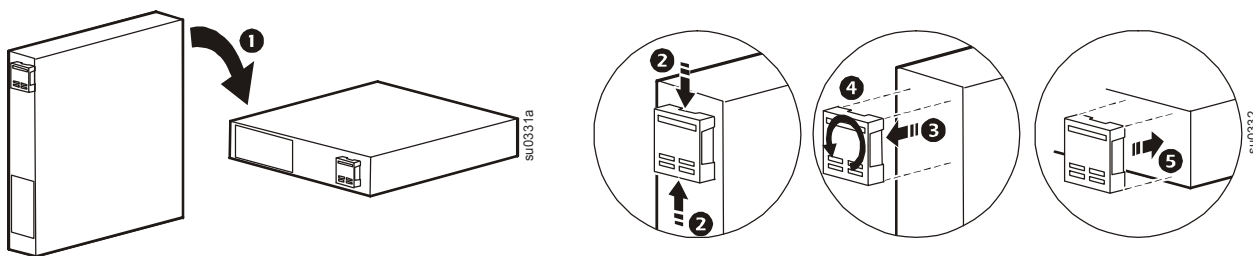

Переход "стойка - вертикальная установка" для модели 1500 ВА

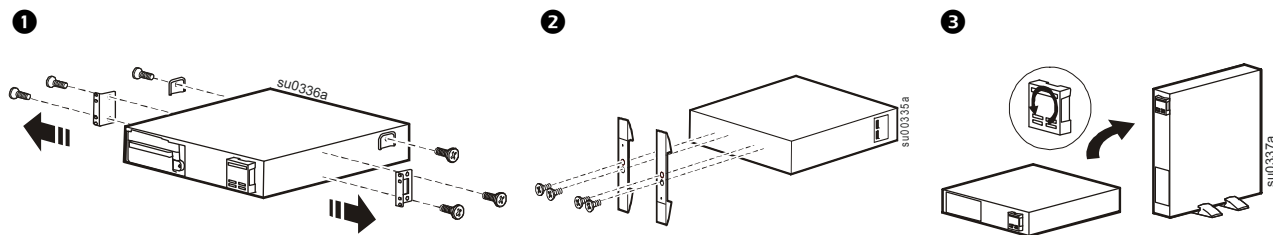

2-позиционная стойка

Фронтальная установка модели 750/1000 ВА

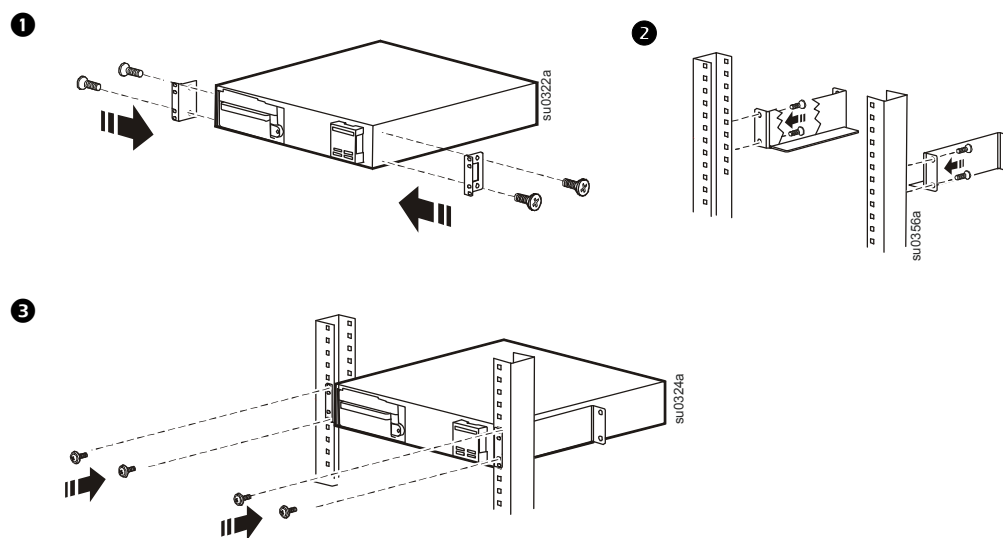

Установка по центру для модели 750/1000/1500 ВА

1

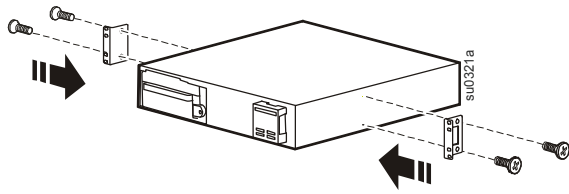

2

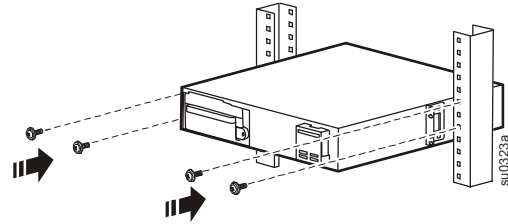

4-точечная установка в стойку модели 1500 ВА

Используйте APC 4-позиционную направляющую (только в комплекте 1500 ВА.)

1

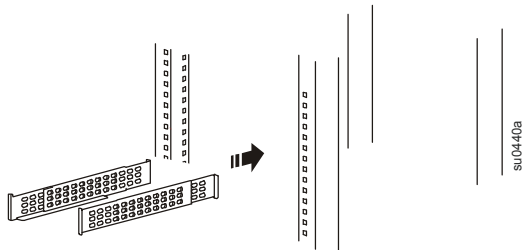

2

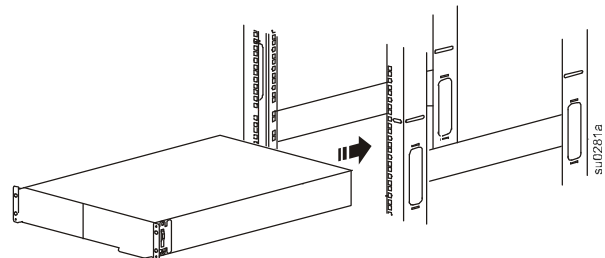

Установите фальш-панель и поверните логотип

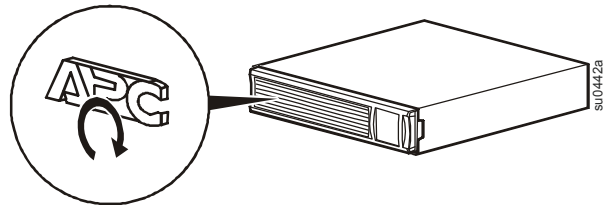
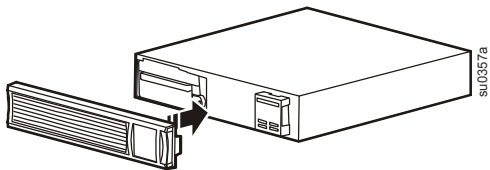

Запуск и настройка

Обзор

120 В

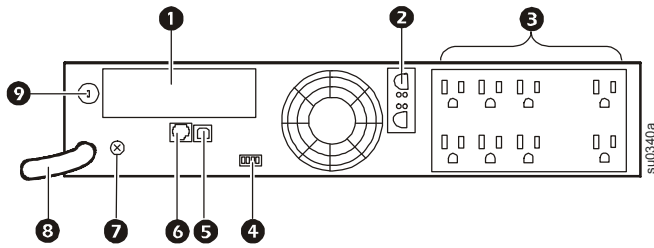

- ❶ SmartSlot
- ❷ Разъем для подключения внешних блоков батарей
- ❸ Разъемы
- ❹ Разъем EPO
- ❺ Порт USB
- ❻ Последовательный порт
- ❼ Винт заземления корпуса
- ❽ Вход ИБП
- ❾ Автоматический выключатель

230 В

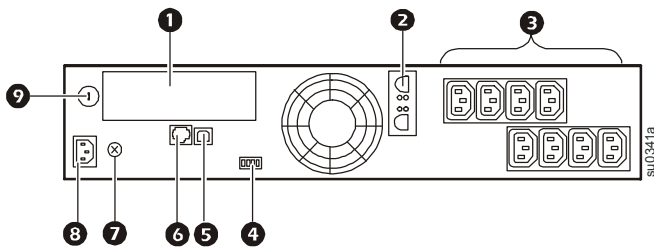

Группы управляемых розеток

Розетки ИБП объединены в группы. Для настройки функций управления выходными разъемами используйте меню: **Главного меню > Управление > Управление розеток 1.**

SKU	Группа управляемых розеток
750 VA	1
1000 VA	1 & 2
1500 VA	1, 2, & 3

Примеры переключения групп выходных розеток

230 В 1500 ВА

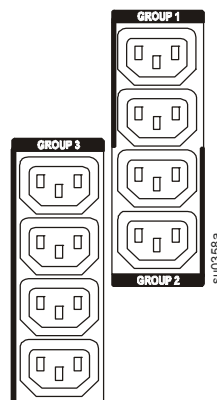

120 В 1500 ВА

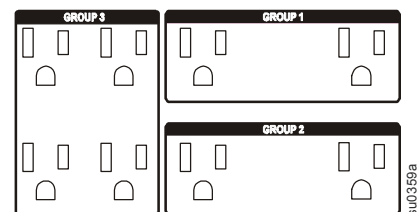

Электрические соединения

ВНИМАНИЕ

РИСК ПОВРЕЖДЕНИЯ ОБОРУДОВАНИЯ

- Следуйте всем местным и государственным электротехническим правилам и нормам.
- Электромонтаж должен производиться квалифицированным электриком.
- Всегда подключайте ИБП к заземленной розетке.

Несоблюдение этих инструкций может привести к повреждению оборудования.

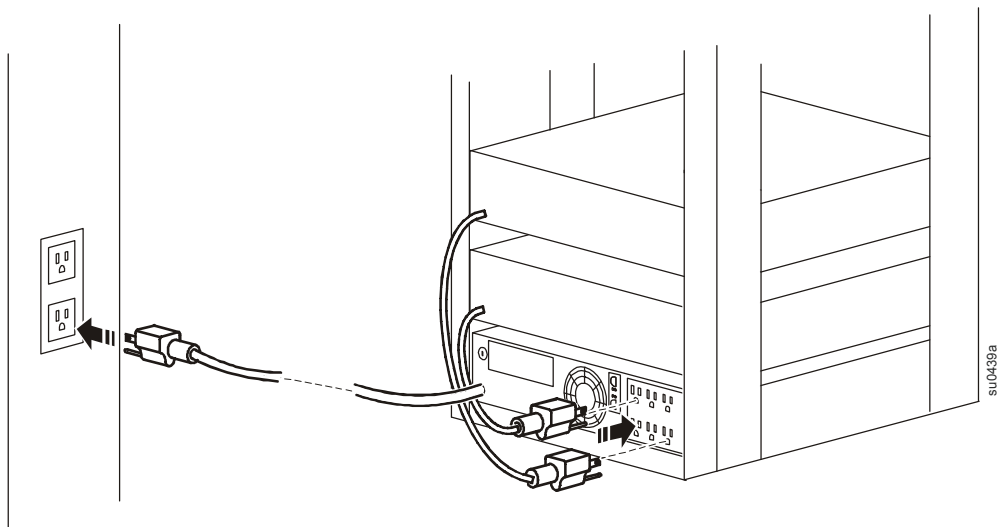

Интерфейс дисплея

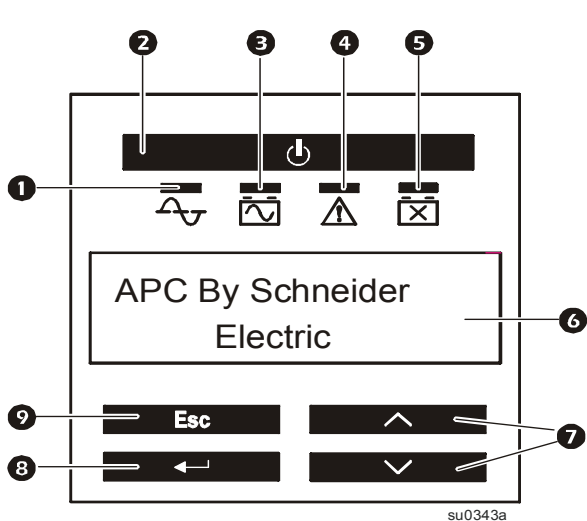

- 1 Индикатор **оперативного режима**
- 2 Клавиша **ВКЛЮЧЕНИЯ/ВЫКЛЮЧЕНИЯ ИБП**
- 3 Индикатор **включения батареи**
- 4 Индикатор **неисправность проводки**
- 5 Индикатор **замены батареи**
- 6 Интерфейс дисплея
- 7 Кнопки **ВВЕРХ/ВНИЗ**
- 8 Кнопки **ВВОДА**
- 9 Кнопка **ESC**



Выберите модели со знаком сертификации ENERGY STAR®.
Для просмотра дополнительной информации посетите веб-сайт:
www.apc.com/site/recycle/index.cfm/energy-efficiency/energy-star/